

SNAP G

ユーザーガイド

SNAP Gは、使いやすさと機能性を兼ね備えたポータブルジンバルカメラです。

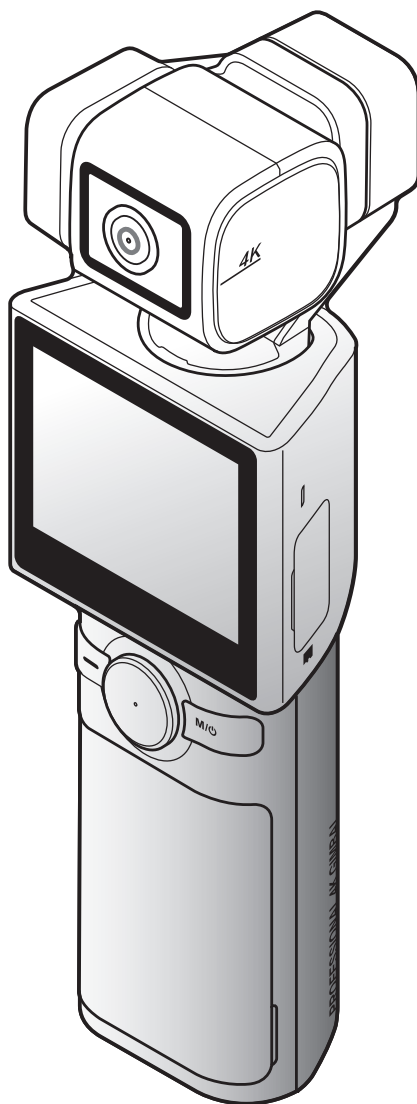

内容

1. 基本情報概要	3	5. 録画モードの使用	22
1.1 同梱品	3	5.1 ビデオモードの使用	22
1.1.1 標準品	3	5.2 写真モードの使用	24
1.1.2 付属品(別売です)	3	5.3 プリセットの設定	25
1.2 部品名称	4	6. ジンバルの設定	26
1.2.1 メインユニット(正面図/背面図)	4	6.1 ジンバルの設定	26
1.2.2 メインユニット(側面図)	4	6.2 ジンバルモードの使用	26
1.2.3 メインユニット(上面図/下面図)	5	7. アルバムの表示	27
1.3 メモリーカードの取り出しと挿入	5	7.1 アルバム画面の概要	27
1.4 バッテリーの取り出しと挿入	6	7.2 アルバム内のファイルの削除	27
1.5 製品の充電	6	8. システム設定の構成	28
1.6 電源のオン/オフ	7	8.1 接続設定	28
1.7 バッテリー残量の確認	7	8.2 録画設定	28
1.8 適切に使用するための安全情報	8	8.3 その他の設定	29
2. 製品の使用	9	8.4 システム情報	29
2.1 液晶画面の概要	9	9. 仕様	30
2.1.1 メインメニューツリー	9		
2.1.2 液晶画面の機能の使用	10		
2.1.3 画面レイアウト	10		
2.2 ボタンの使用	12		
2.3 LEDステータスとビープ音の概要	13		
3. SNAP Gの機能の概要	14		
3.1 AIトラッキングモードの使用	14		
3.2 顔トラッキングモード	15		
3.3 FACE IDの使用	16		
3.4 ダイナミックモーション録画モードの使用	17		
3.5 ファームウェアのアップデート	18		
4. SNAP Gアプリの使い方	19		
4.1 SNAP Gアプリのダウンロード	19		
4.2 ライブストーリーミングの使用	19		

1. 基本情報概要

1.1 同梱品

1.1.1 標準品

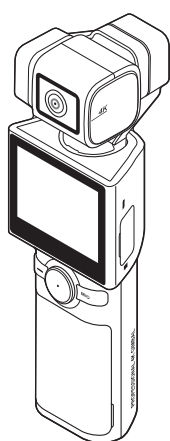

メインユニット



クイックスタートガイド



ストラップ



USB-Cケーブル

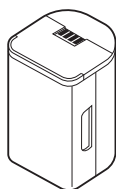

バッテリー

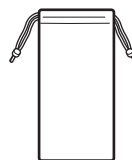

ポーチ

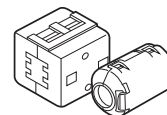

フェライトコア

1.1.2 付属品(別売です)

ミニ三脚／マイク／バックパックマウント／バッテリー充電器／NDフィルター／液晶保護フィルム／ハードケース(小)／ハードケース(大)



追加の付属品やアクセサリを購入するには、THINKWAREのホームページ (<http://thinkware.com>) にアクセスしてください。

1.2 部品名称

1.2.1 メインユニット (正面図/背面図)

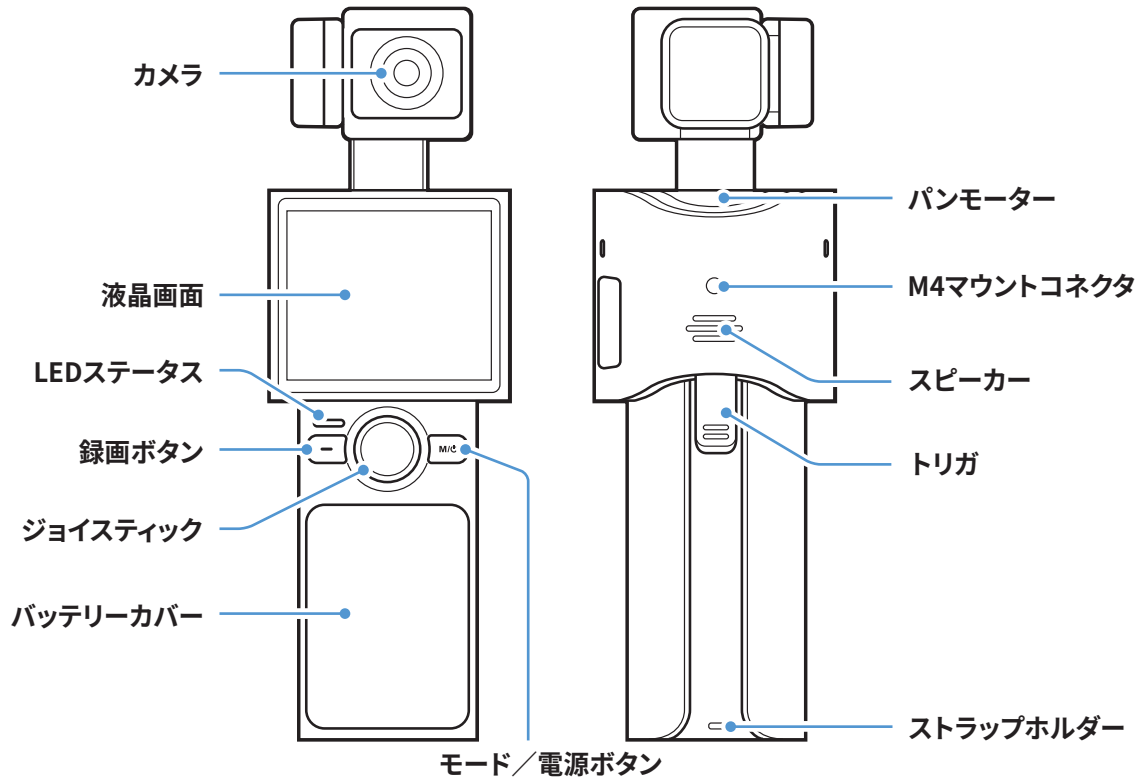

1.2.2 メインユニット (側面図)

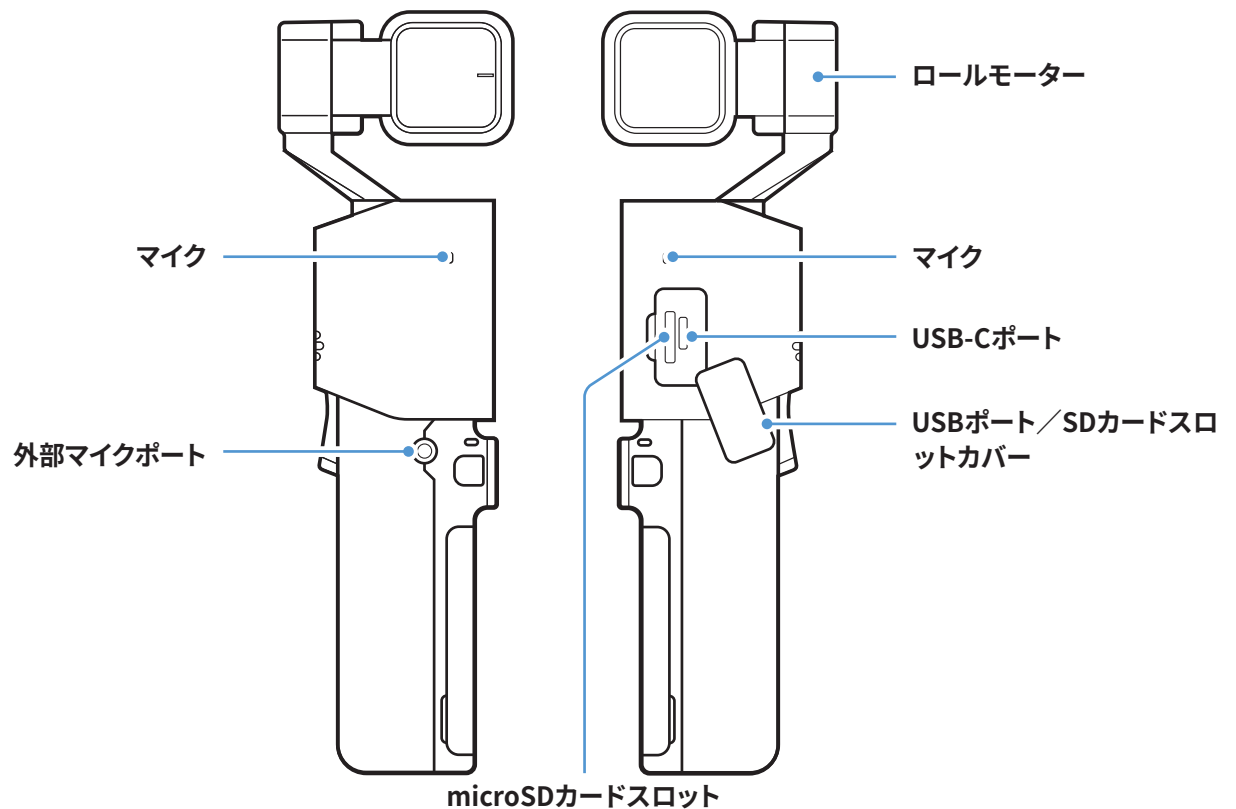

1.2.3 メインユニット(上面図/下面図)

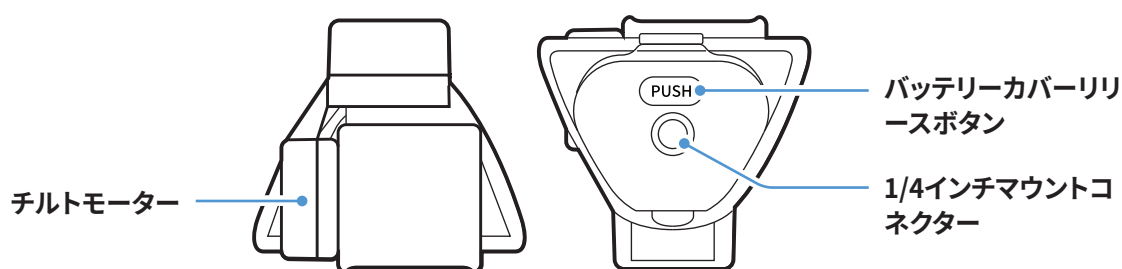

1.3 メモリーカードの取り出しと挿入

メモリーカードを取り出す前に、製品の電源が切れていることを確認してください。メモリーカードの底面を爪で軽く押して外し、製品から取り出します。

メモリーカードを挿入するには、USB/SDカードスロットのカバーを開け、メモリーカードの向きを確認して、カチッと音がするまでスロットに挿入します。

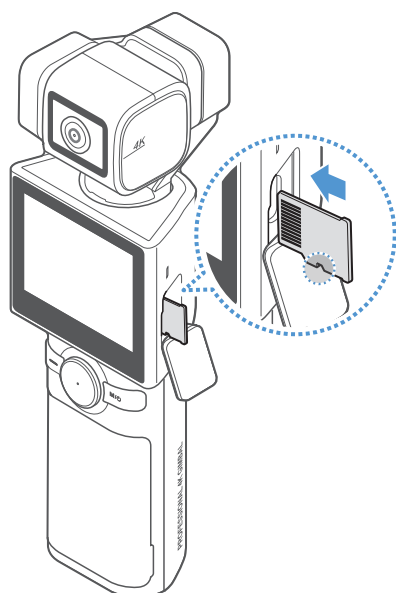

- メモリーカードの向きが正しいことを確認してから、製品に挿入してください。誤って挿入すると、製品のスロットやメモリーカードが破損する恐れがあります。
- メモリーカードの断片化やストレージエラーを防ぐために、メモリーカードは定期的に初期化してください。



- 推奨のマイクロSDカードの詳細については、<http://www.thinkware.com/help>にアクセスしてください。
- 推奨のマイクロSDカードは変更される可能性があり、THINKWARE以外のメーカーのSDカードには正常動作を保証していません。

1.4 バッテリーの取り出しと挿入

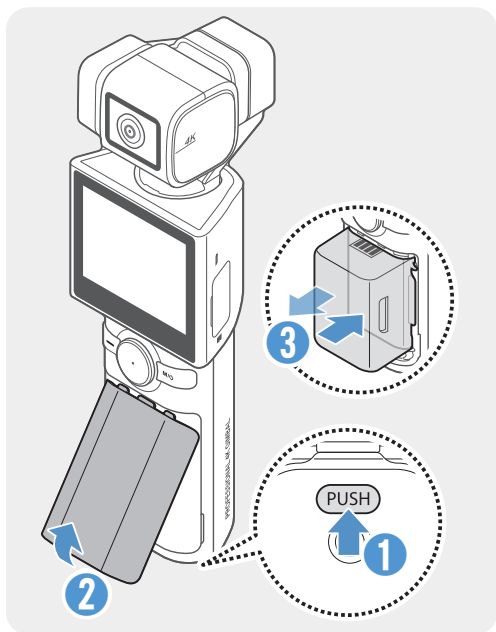

- 最適な性能を得るには、SNAP Gの純正バッテリーをご使用ください。
- 純正のSNAP Gバッテリーをご使用されない場合、製品の性能が制限される可能性があり、カメラの性能は保証されません。バッテリーの安全性や使用方法については、「バッテリー情報ガイド」をご覧ください。

- 1 バッテリーカバーリリースボタンを押してバッテリーカバーを開け、バッテリーの両側にある溝を持ってバッテリーを取り出します。
- 2 正しい向きで新しいバッテリーを挿入します。



本製品は取り外し可能なバッテリーを使用しています。製品を使用する前に、バッテリーカバーがしっかりと閉じられ、密閉されていることを確認してください。

1.5 製品の充電

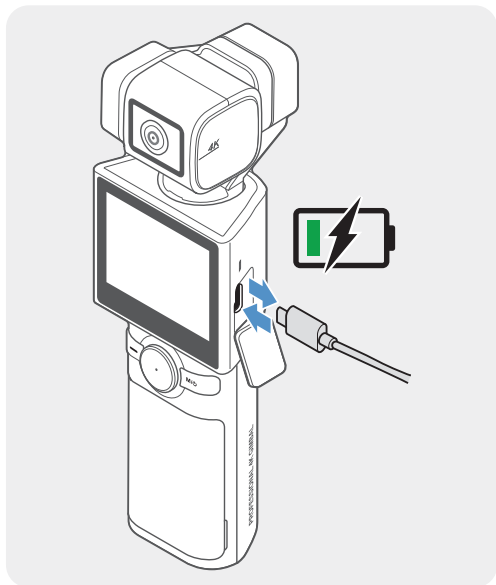

- 1 付属のUSBケーブルを使い、製品をUSBアダプターかコンピュータのUSBポートに接続します。



- 初めてお使いの際は、バッテリーをフル充電してからお使いください。
- アダプターは2A以上に対応したものを使用してください。アダプターによっては充電できない場合があります。
- 同梱の純正ケーブル以外のものを使用すると、充電できない場合があります。

- 2 充電が始まると、本製品のLEDインジケーターが緑色に点灯し、充電が完了すると消灯します。



- フル充電には180分かかります。(SNAP Gバッテリーチャージャーを使えば、バッテリーを2つ同時に充電できます。)
- 製品を最速で充電するには、SNAP G充電器(別売)をご利用ください。
- 充電時間は、充電環境によって異なる場合があります。

1.6 電源のオン／オフ

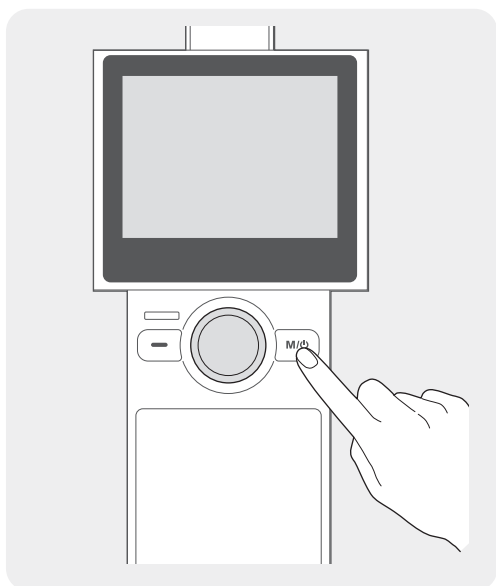

製品のM/⏻ボタンを長押しして、電源を入れます。製品をオフにするには、再度M/⏻ボタンを長押しします。



電源ボタンが誤って押されると電源が入ることがありますので、製品の保管や持ち運びの際にはご注意ください。



製品の電源を入れると、ウェルカムモードがオンになります。ウェルカムモードをオフにするには、ジンバル設定メニューで設定します。

1.7 バッテリー残量の確認

バッテリーの残量は、液晶画面の右上に表示されるバッテリーアイコンで確認できます。



- バッテリーの電力は、FHD @30FPSでは120分間、4K @60FPSでは45分間持続します。
- バッテリー寿命の目安は、LCD画面をオフにした状態の値であり、(撮影待機状態であっても) 解像度やフレームの設定によって異なります。

1.8 適切に使用するための安全情報

製品を正しくお使いいただくために、以下の安全情報をお読みください。

製品の操作



- 製品に衝撃が加わると、誤動作や故障の原因となります。
- ジンバルモーターやセンサーなどを保護するため、砂や液体との接触は避けてください。
- 製品使用中、高温による損傷を防ぐために過熱保護モードに切り替わり、録画を停止することがあります。
- 製品のご使用前に、メモリスロットやUSBポートに異物が入らないようにカバーを閉じてください。
- バッテリーカバーの中に異物が入らないように注意してください。



- 本製品の適切な動作温度は10～35°Cです。
- バッテリー寿命は、本製品の使用環境(低温や高温など)や設定によって異なる場合があります。

製品の管理



- 本製品は防水ではありません。汚れは、液体を使わずに柔らかい布で拭いてください。
- カメラのレンズに異物が付着すると、レンズに傷が入ったり、割れたりすることがあります。柔らかい布で拭いてください。
- マイクの穴から異物を取り除く際に、先の尖ったものや圧縮空気を使用しないでください。
- 製品は同梱のソフトポーチに入れて保管してください。製品を保管する際には、ジンバルモーターに衝撃を与えないようにしてください。

2. 製品の使用

2.1 液晶画面の概要

2.1.1 メインメニューツリー

製品のメインメニューツリーは以下のようになります。



2.1.2 液晶画面の機能の使用

液晶画面上で、それぞれの方向にスライドすることで、対応する機能を使うことができます。



- 上にスワイプ: プリセットモードに移動します。
- 下にスワイプ: 設定に移動します。
- 左にスワイプ: ジンバルのクイック設定に移動します。
- 右にスワイプ: アルバムに移動します。



各モード画面で液晶画面を逆方向にスワイプすると、プレビュー画面に戻ることができます。

2.1.3 画面レイアウト

プレビュー画面のレイアウト

製品の電源を入れると、液晶画面にカメラプレビュー、録画モード、バッテリー残量、およびマイクロSDカードの情報が表示されます。



番号	説明
①	SDカードの情報や状態を表示します。 (おおよその録画可能時間/SDカードが挿入されていない/メモリ容量不足/エラー)
②	Wi-Fiの状態を表示します。
③	バッテリーの状態を表示します。
④	プレビュー画面をタップして、画面上のアイコンを非表示にしたり、表示したりできます。
⑤	<ul style="list-style-type: none"> • 現在設定されているモードを表示します。 • タッチして、ビデオモードと写真モードを切り替えます。
⑥	<ul style="list-style-type: none"> • 現在設定されているモードの録画設定を表示します。 • 画面をスワイプまたはタッチして、設定に移動します。
⑦	<p>写真モードで</p> <ul style="list-style-type: none"> • タッチして、タイマーを設定します。 <p>ビデオモードで</p> <ul style="list-style-type: none"> • タッチして、ダイナミックモーション録画モードを使用します。

クイック設定メニュー画面



番号	説明
①	Wi-Fiをオン／オフします
②	グリッドをオン／オフします(プレビュー画面にグリッドを表示)
③	システム設定
④	液晶画面の輝度
⑤	ビープ音をオン／オフします
⑥	ジンバルの設定
⑦	全画面表示に切り替えます (プレビュー画面を16:9から全画面表示に切り替えます)
⑧	ライブストリーミングをオン／オフします

ジンバルクイック設定メニュー画面



番号	説明
①	ジンバルモードの設定
②	トラッキングモードを切り替えます
③	フロントモード／セルフィーモードを切り替えます
④	現在未対応
⑤	FACE IDをオン／オフします
⑥	ジンバル中心の位置合わせをします

2.2 ボタンの使用

下の表を参考にして、製品のボタン、トリガ、ジョイスティックを使用してください。

 **M/⏻** ボタンを長押しして、製品をオンにします。

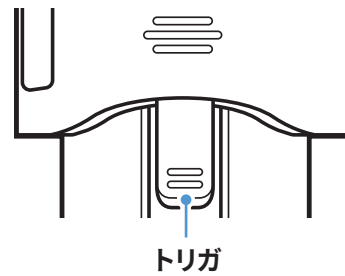
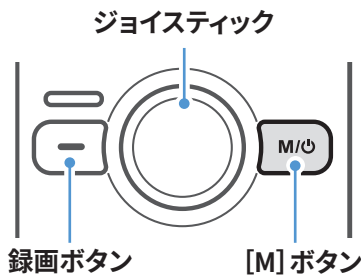

ボタン

ボタンの種類	プレビュー画面		録画中	
	短く押す	長く押す	短く押す	長く押す
	録画開始	-	録画停止	-
M/⏻	写真モード／ビデオモードの切り替え	電源オフ	-	録画を停止し電源をオフ

ジョイスティック

左	右	上	下
カメラを左に移動する	カメラを右に移動する	カメラを上移動する	カメラを下に移動する

トリガ

操作	プレビュー画面のレイアウト	録画中
押したままにする	ユーザーが設定したジンバル制御モードを使用する (ジンバル設定の5つの制御モードの中から選択)	
2回押す	ジンバル中心の位置合わせ	
3回押す	フロントモード／セルフイーモードの切り替え	
トリガ+Mボタン	詳細撮影モードを変更する	-
トリガ+ジョイスティックを上動かす	ズームイン	
トリガ+ジョイスティックを下動かす	ズームアウト	

-  設定でトリガを押したままにすると、デフォルトとジンバルモードを変更できます。
- 一部のボタンの機能は変更されることがあります。

2.3 LEDステータスとビープ音の概要

LEDステータス

動作の種類	説明
製品オン／フル充電／録画停止	LED消灯
ビデオ録画	赤色LEDがゆっくりと点滅
写真	赤色LEDが1回点滅
パノラマ	撮影1回につき赤色LEDが1回点滅
ファームウェアアップデート／キャリブレーション	赤色LEDが素早く点滅
充電中	緑色LEDが点灯
充電中の録画	ライトグリーンとダークグリーンのLEDが交互に点滅します

ブザー

動作の種類	説明
ビデオ録画開始	ブザー音1回
ビデオ録画停止	ブザー音2回
写真撮影開始	シャッター音1回
キャリブレーション／ファームウェアアップデート完了	ブザー音3連続

3. SNAP Gの機能の概要

3.1 AIトラッキングモードの使用

AIトラッキングモードでは、被写体の顔の周りの空間を認識し、頻繁な素早い動きでもスマートに認識してトラッキングすることができます。

 ボタンを押すたびに、以下の順で切り替わります。AIトラッキング>顔トラッキング>トラッキングモードオフ。

AIトラッキングモード

- 1 プレビュー画面で左にスワイプしてクイックメニューを開き、トラッキングモードをAIトラッキングモードに変更します。

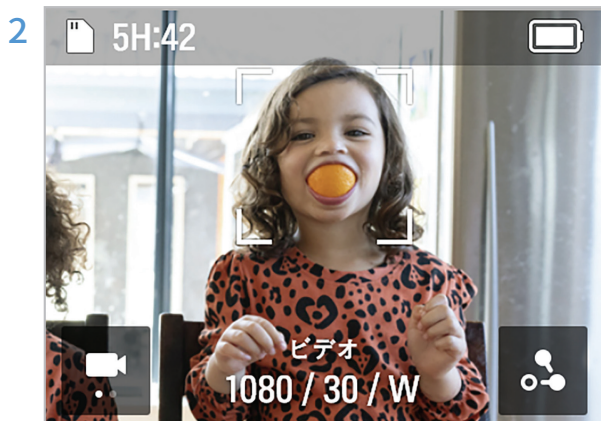

AIトラッキングモードでは、顔認識モードが起動します。被写体の顔を検出すると、顔の周囲に四角い白色の枠が表示されます。

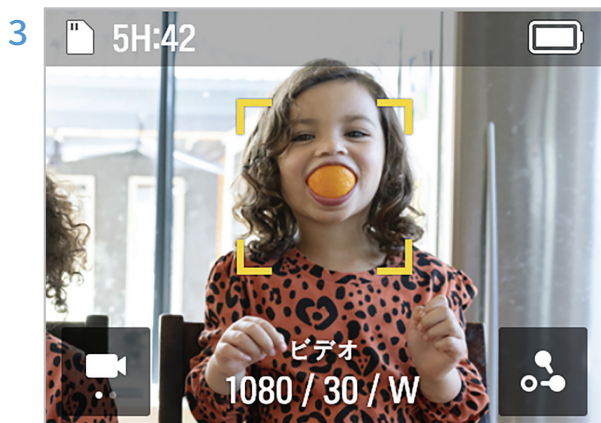

四角い白色の枠の内側にタッチすると、黄色に変わりトラッキングが始まります。トラッキングを開始すると、他の人の顔は認識されません。

 トラッキングを停止するには、四角い黄色の枠をタッチします。

アクティブトラッキングモード

AIトラッキングモードで動いている物体や特定の物体をトラッキングする場合は、アクティブトラッキングモードを使用します。



AIトラッキングモードでは、録画したい対象を2回タッチすると、四角い黄色の枠が表示され、アクティブトラッキングモードが始まります。



トラッキングを終了するには、四角い黄色の枠をタッチします。

3.2 顔トラッキングモード

AIトラッキングモードで動いている物体や特定の物体をトラッキングする場合は、アクティブトラッキングモードを使用します。

顔トラッキングモード

- 1 プレビュー画面で左にスワイプしてクイックメニューを開き、トラッキングモードを顔トラッキングモードに切り替えます。

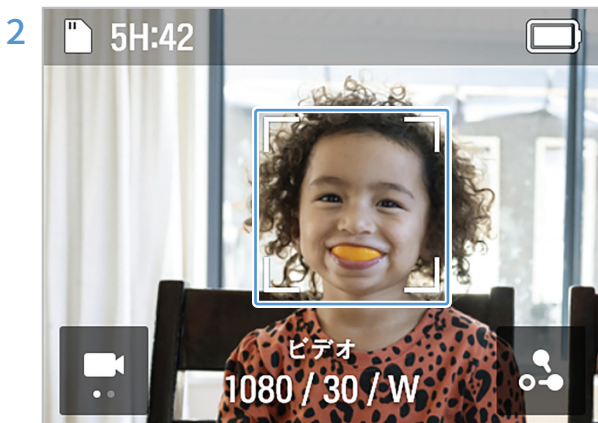

顔面トラッキングモードでは、顔認識モードが起動します。被写体の顔を検出すると、顔の周囲に四角い白色の枠が表示されます。

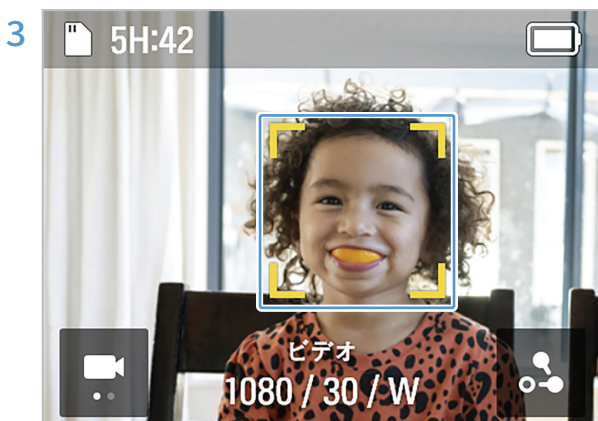

四角い白色の枠の内側にタッチすると、黄色に変わりトラッキングが始まります。



トラッキングを終了するには、四角い黄色の枠をタッチします。

3.3 FACE IDの使用

FACE IDに人物の顔を登録しておけば、特別な操作をしなくても、カメラアングルに応じて自動的に顔が認識、トラッキングされます。

FACE IDの登録

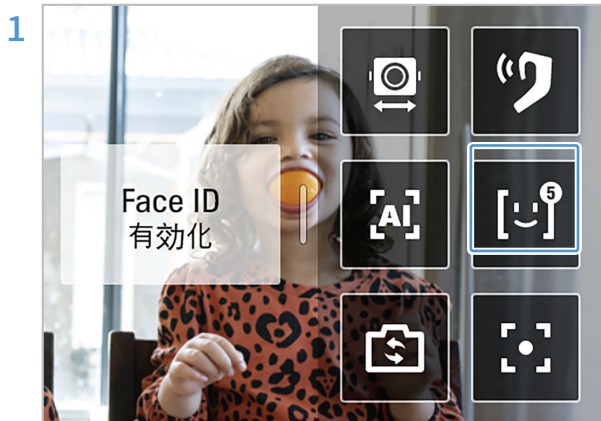

プレビュー画面で左にスワイプしてジンバルクイックメニューを開き、[FACE ID] ボタンをタッチして機能を有効にします。



FACE IDに登録したい人の録画を開始します。顔を認識すると、顔の周りに白い四角い枠が表示され、枠中の【+】ボタンが有効になります。



+ボタン > 確認をタッチして、FACE ID登録を完了します。



- 製品は、最も高い登録優先度を持っている人をトラッキングします。
- 最大5人までFACE IDを登録できます。



FACE IDの確認／削除

- 1 [システム設定] > [録画設定] > [FACE ID] の順にタッチして、登録した人を登録ランク別に確認できます。
- 2 削除したいFACE IDをタッチして、右上のを押すと、FACE IDが削除されます。

3.4 ダイナミックモーション録画モードの使用

ダイナミックモーション機能では、最大4つの録画ポイントを指定し、録画前に録画するパスと時刻を設定できます。

ダイナミックモーション録画モード

- 1 ビデオプレビュー画面で、ボタン > [モーション設定] をタッチします。
- 2 録画時間を設定します。ビデオの長さは、ビデオの設定値（録画速度、インターバル）に基づいて自動的に計算され、表示されます。
- 3 録画時間の設定後、() ボタンをタッチしてモーション設定画面に戻り、右上の() ボタンをタッチしてルート設定画面に移ります。

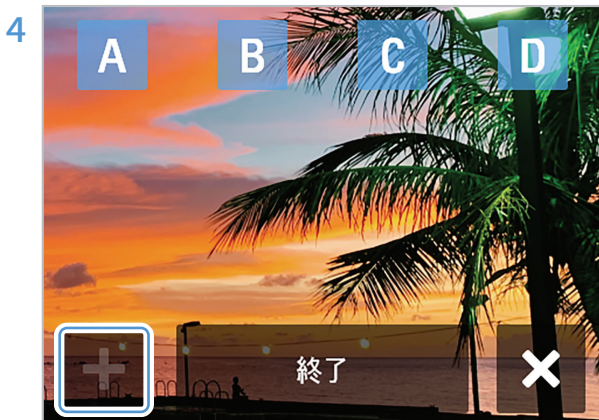



ジョイスティックで任意の4つの撮影ポイント(A~D)を選択し、[+] ボタンを押して各撮影ポイントを指定します。

- 5 製品の ボタンを押します。製品は、選択したポイントを撮影します。

-  ルートは最大4つ(A/B/C/D)まで設定可能です。
- 設定画面で [終了] ボタンをタッチすると、終了選択画面が表示され、最後にすべての位置情報を削除してモーション設定画面に移動できます。
- 録画中は、ルートに設定されているすべての場所がプレビュー画面に表示され、完了したルート、録画中のルート、これから録画するルートが画像で表示されるため、ルートを容易に認識できます。

リピートモードでの録画

撮影ポイントを2ヶ所設定し、設定したインターバルで継続的に繰り返し撮影することができます。

ジョイスティックで、【+】ボタンを押して2つの録画ポイントを選択し、リピートモード()ボタンを押して、製品の  ボタンを押します。



3つ以上の録画ポイントにパスを設定した場合、リピートモードは使用できません。

3.5 ファームウェアのアップデート

製品を最適にお使いいただくために、ファームウェアを常に最新の状態にしておいてください。

- 1 www.thinkware.com/supportにアクセスしてください。
- 2 ダウンロードしたファームウェアファイルを製品のメモリーカードに保存します。
- 3 ファームウェアの入ったメモリーカードを挿入すると、ファームウェアのアップデートが開始されます。



- 製品のアップデートに関する詳細は、www.thinkware.com/supportにアクセスしてください。
- ファームウェアをSDカードに保存すると同時に製品のアップデートを実施すると、システムファームウェア、ジンバルファームウェアの順にアップデートが実行されます。

4. SNAP Gアプリの使い方

製品をSNAP Gアプリに接続することで、製品のさまざまな機能をご利用いただけます。

4.1 SNAP Gアプリのダウンロード

- 1 お使いのスマートフォンで、Google Play StoreまたはApple App Storeで**SNAP Gアプリ**を検索するか、下記のQRコードを読み取ってアプリをダウンロードし、インストールします。



- 2 インストールした**SNAP Gアプリ**を開きます。
- 3 **カメラの接続**を押し、スマートフォンのWi-Fi設定画面でSNAP G XXXXX (6桁の数字)の名前で始まるWi-Fiネットワークを探して接続します。



- Wi-Fiパスワードは**12345678**です。
- カメラのWi-Fi情報は、接続設定メニューで確認することができます。

4.2 ライブストリーミングの使用

SNAP Gアプリのライブストリーミング機能を使って、安定したハイビジョン放送をストリーミングできます。

ライブストリーミング



クイックメニューを開き、Wi-FiボタンをタッチしてWi-Fiをオンにし、製品と**SNAP Gアプリ**を接続します。

2

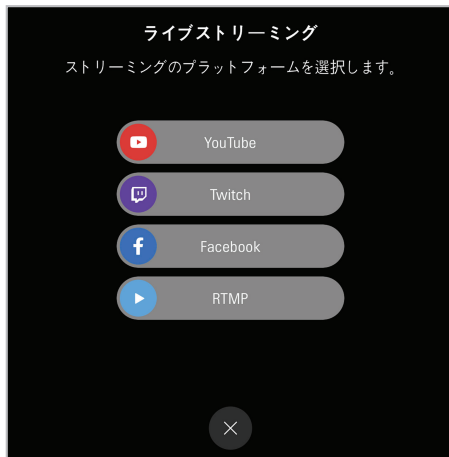

アプリレビュー画面の**ライブストリーミング**メニュー、またはアプリホーム画面の設定メニューから配信プラットフォームを選択し、ストリーミング設定を開きます。



Twitchライブストリーミングに対応していません。

3

配信プラットフォームで登録済み、または新規登録したアカウントにサインインし、伝送分解能度やネットワークアイテムを設定して、**ストリーミング設定完了**ボタンをタッチします。



モバイルホットスポットデータを使用するには、まず、スマートフォンのWi-Fi設定でホットスポットデータを有効にして、ホットスポットのAP情報を入力します。

4

ストリーミング設定が完了すると、設定情報が製品に配信され、アプリと製品の接続が切れます。

5

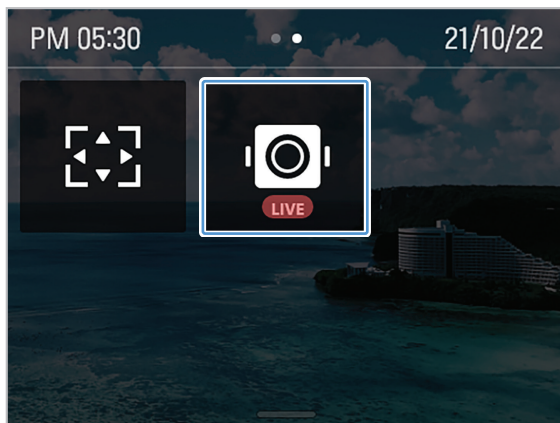

アプリと製品の接続が切れた状態で、カメラのクイックメニューを開き、ライブストリーミングボタンをタッチしてライブストリーミングを開始します。

クイックライブストリーミング

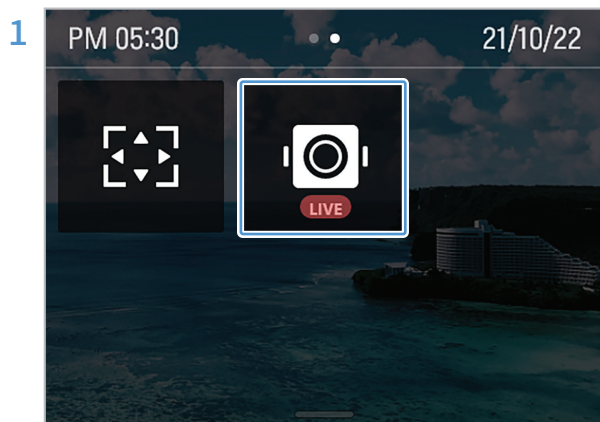

プレビュー画面で下にスワイプしてクイックメニューを開き、ライブストリーミングボタンをタッチしてライブストリーミングを開始します。



製品は、アプリで設定したアクセスポイントと接続します。対応するアクセスポイントがない場所では接続されません。



ライブストリーミングが正常に進んでいる場合は、ステータスバーに放送プラットフォームアイコンが表示されます。



SNAP Gアプリで設定したアクセスポイントと接続します。
対応するアクセスポイントがない場所では表示されません。

ライブストリーミング情報の表示



プレビュー画面で下にスワイプしてクイックメニューを起動し、 > [接続設定] > [ライブストリーミング] の順にタッチします。

2 製品に保存されているアクセスポイントのSSIDとパスワードを確認してください。



放送プラットフォームを変更するには、SNAP Gアプリで新しい放送プラットフォームに接続します。

5. 録画モードの使用

各録画モードの画面を確認したり、設定を変更したりできます。

5.1 ビデオモードの使用

ビデオモード画面

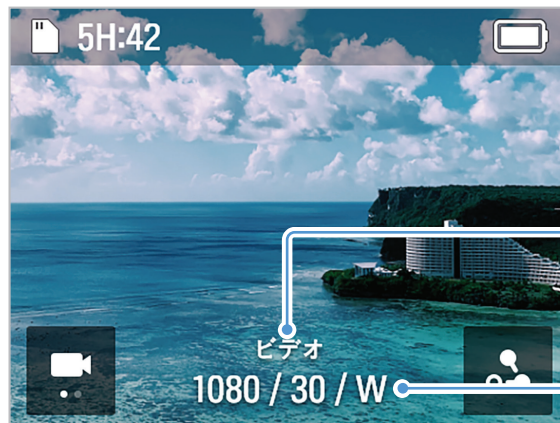

プリセット名
(ビデオ、スローモーション、
ハイパーラプス、タイムラプス、
SNV)
解像度, フレーム, 画角,
速度, インターバル

モード	説明
ビデオ	最高60FPSで、高精細の4K動画を撮影します。
スローモーション	動きが速い被写体に適し、120FPSで4倍お動画を撮影します。
タイムラプス	長時間に渡るアクティビティを設定したインターバルで撮影した短い動画を撮影します。
ハイパーラプス	設定したインターバルで動画フレームを移動させながら撮影します。長時間に渡るアクティビティを短い、ダイナミックな動画に仕上げます。
SNV	暗い場所でも、最適な明るさで15FPSの4K動画を撮影します。

ビデオモードの切り替え

プリセット設定画面で、画面を左右にスワイプするか、矢印をタッチすると、ビデオモードが切り替わります。5種類のビデオモード(ビデオ、スローモーション、ハイパーラプス、タイムラプス、SNV)を切り替えることができます。



ビデオ録画設定

編集ボタンをタッチして、録画環境をご希望の設定に変更します。

ファイル形式、録画時の画角、色温度、画面の明るさなどを設定できます。

ビデオ設定値

設定	詳細設定値
解像度／フレーム	1080p @24、30、60、120fps 2.7K @24、30、60fps 4K @24、30、60fps
ファイルフォーマット	MP4／MOV
画角	ワイド／線形／ナロー (4K @60fps線形／ナロー非対応、4K @30fpsナロー非対応、2.7K @60fps線形/狭角はサポートされていません)
露出	自動／手動
ホワイトバランス	自動／太陽光／曇り／白熱灯／蛍光灯／カスタム

スローモーション設定値

設定	詳細設定値
解像度／速度	解像度:1080p 速度:4x
ファイルフォーマット	MP4／MOV
画角	ワイド／線形／ナロー (4Kナローは非対応)
露出	自動／手動
ホワイトバランス	自動／太陽光／曇り／白熱灯／蛍光灯／カスタム

タイムラプス設定値1

設定	詳細設定値
解像度／速度	解像度:1080p、4K インターバル:0.5、1、2、3、5、10、15、30、60
ファイルフォーマット	ビデオ／写真+ビデオ
画角	ワイド／線形／ナロー (4K線形／非狭角は非対応)
露出	自動／手動
ホワイトバランス	自動／太陽光／曇り／白熱灯／蛍光灯／カスタム

ハイパーラプス設定値

設定	詳細設定値
解像度／速度	解像度:1080p、2.7K、4K 速度:2x、5x、10x、15x、30x
ファイルフォーマット	MP4／MOV
画角	ワイド／線形／ナロー (4K線形／ナローは非対応)
露出	自動／手動
ホワイトバランス	自動／太陽光／曇り／白熱灯／蛍光灯／カスタム

SNV設定値

設定	詳細設定値
解像度／フレーム	速度:4K／15FPS
ファイルフォーマット	MP4／MOV
画角	広角／リニア
露出	自動
ホワイトバランス	自動

5.2 写真モードの使用

写真モードの使用



モード	説明
写真	12メガピクセルの写真を撮影します。
パノラマ	設定したアスペクト比で複数の写真を撮影し、1枚の写真に編集できる状態で保存します。



SNAP Gアプリと製品を接続してからアルバムを開くと、パノラマ写真は1枚の写真に編集された状態で表示されます。

写真モードの切り替え

プリセット設定画面で、左右にスワイプするか、矢印をタッチすると、写真モードが切り替わります。2種類の写真モード(写真/パノラマ)を切り替えることができます。



写真モードの設定

編集ボタンをタッチして、撮影環境をご希望の設定に変更します。

写真設定値

設定	詳細設定値
アスペクト比	16:9、4:3、1:1
ファイルフォーマット	JPEG + RAW
露出	自動 手動
ホワイトバランス	自動、太陽光、曇り、白熱灯、蛍光灯、カスタム

パノラマ設定値

設定	詳細設定値
アスペクト比	180°、360°、3×3
ファイルフォーマット	JPEG + RAW
露出	自動 手動
ホワイトバランス	自動、太陽光、曇り、白熱灯、蛍光灯、カスタム

5.3 プリセットの設定

写真やビデオモードでよく使う設定をプリセットとして追加できます。



写真やビデオのプリセット画面で [+] ボタンをタッチします。



プリセットの設定を希望するモードを選択し、詳細設定値を設定してOKボタンをタッチすると、カスタマイズされたプリセットが作成されます。

6. ジンバルの設定

ジンバル設定メニューを使って製品の設定をカスタマイズできます。

6.1 ジンバルの設定

プレビュー画面で下にスワイプしてクイックメニューを開き、ジンバルの設定ボタンをタッチしてジンバルを設定します。



設定メニュー	説明
ジンバル速度	ジンバル速度を設定します。
ジンバル感度	ジンバルの感度を設定します。
ウェルカムモード	ウェルカムモードをオン／オフします。
キャリブレーション	ジンバルのキャリブレーションを開始します。
ジンバルモード	<ul style="list-style-type: none">デフォルト：パン／フォロー／FPVの中からご希望のモードを選択します。トリガ：パン／フォロー／FPV／ロック／無しの中からご希望のモードを選択します。
リセット	ジンバルの設定をリセットします。

6.2 ジンバルモードの使用

様々なジンバルモードを設定し、使用できます。

モード	説明
パンモード	ロールとチルトの方向は固定されており、ユーザーの手の左右の動きに合わせて動きます。
フォローモード	ロールの方向は固定されており、ユーザーの手の左右の動きに合わせて動きます。
FPVモード	パン、ロール、チルトの各方向は、ユーザーの手の動きに合わせて動きます。
ロックモード	パン、ロール、チルトの方向は一方向に固定されています。
無しモード	トリガを押している間は、製品はジンバルモードを一切変更しません(デフォルトのジンバルモードを維持します)。

7. アルバムの表示

プレビュー画面で右にスワイプすると、アルバムが開き、写真やビデオを表示できます。

7.1 アルバム画面の概要

各ファイルのサムネイルをタッチすると、ファイルが表示されます。



7.2 アルバム内のファイルの削除

ファイル選択ボタンでは、ファイルを個別に／択一的に削除、または全ファイルの削除が可能です。

- 1 ファイル選択ボタンをタッチし、削除したいファイルをタッチします。
- 2 画面右上の削除ボタンをタッチします。
- 3 [ファイルの削除] ポップアップウィンドウで[削除]をタッチすると、選択したファイルが削除されます。

8. システム設定の構成

プレビュー画面で下にスワイプしてクイックメニューを開き、 > [システム設定] の順にタッチしてシステムを設定します。

8.1 接続設定

Wi-Fi

設定メニュー	説明
Wi-Fiの使用	Wi-Fiをオン／オフします
Wi-Fiの情報	現在接続中のWi-Fiの情報を表示します。
Wi-Fiの初期化	現在接続中のWi-Fiを初期化します。

ライブストリーミング

ライブストリーミングのオン／オフや情報の確認ができます。

8.2 録画設定

設定メニュー	説明
クイックショット	クイックショットモードをオン／オフします。
上下反転	画面を上下逆にします。
マイクの設定	内蔵マイクの音質を設定します。
外部マイク音量	外部マイクの音量を調整します。
出力タイプ	出力タイプを選択します。
FACE ID	登録済みのFACE IDを管理します。

8.3 その他の設定

設定メニュー	説明
自動電源オフ	指定した時間が過ぎると、自動的に製品の電源が切れるように設定します。
自動LCDオフ	指定した時間が過ぎると、自動的に本製品の液晶画面の電源が切れるように設定します。
日付&時刻	日付と時刻を設定します。
インジケータ	インジケータをオン/オフします。

8.4 システム情報

設定メニュー	説明
言語	한국어/English/中文/繁體中文/Español/Français/Deutsch/日本語の中からご希望の言語を選択します。
SDカードをフォーマット	SDカードをフォーマットします。
ファームウェア情報	ファームウェア情報を確認します。
システムの初期化	製品のすべての設定を初期化します。
規制	本製品の認証状況をご確認ください。

9. 仕様

製品の仕様については、以下の表をご覧ください。

	項目	仕様
一般	サイズ	53×161.4×49.8mm
	重量	234g (バッテリー装着時)
	Wi-Fi/Bluetooth	内部
	使用可能時間	約2時間 (FHD 30fps/液晶画面オフ)
	ボタン	録画/電源(M)/ジョイスティック/トリガ
	マウント	1/4マウント、M4マウント
バッテリー	種類	交換可能なりチウムイオンパックバッテリー
	容量	2,000mAh
	電圧	3.7V
	充電時間	約180分
液晶画面	画面サイズ	2インチ
ジンバル	パンモード	ソフトウェア制御角度 -45°~245°
	チルト	ソフトウェア制御角度 -42°~122°
	ロール	ソフトウェア制御角度 ±45°
	ジンバルモード	パン、フォロー、FPV、ロック、無し
APP	APP	SNAP G - 専用アプリ

項目		仕様								
カメラ	センサー	1/2.3インチCMOS／12.3MP								
	レンズ	視野角：133.9°(対角線)／F2.6								
	最大画像サイズ	4,056×3,040								
	写真モード	写真／パノラマ								
	ビデオモード	ビデオ、タイムラプス、ハイパーラプス、スローモーション、モーション撮影、SNVモード								
	トラッキングモード	ヘッドトラッキング、FACE IDオートトラッキング、AIトラッキング、顔トラッキング、ダイナミックモーション録画								
	ビデオ解像度	<table border="0"> <tr> <td>[PAL]</td> <td>[NTSC]</td> </tr> <tr> <td>4K @50、25、24fps</td> <td>4K @60、30、24fps</td> </tr> <tr> <td>2.7K @50、25、24fps</td> <td>2.7K @60、30、24fps</td> </tr> <tr> <td>1920×1080p @100、50、25、24fps</td> <td>1920×1080p @120、60、30、24fps</td> </tr> </table>	[PAL]	[NTSC]	4K @50、25、24fps	4K @60、30、24fps	2.7K @50、25、24fps	2.7K @60、30、24fps	1920×1080p @100、50、25、24fps	1920×1080p @120、60、30、24fps
	[PAL]	[NTSC]								
	4K @50、25、24fps	4K @60、30、24fps								
	2.7K @50、25、24fps	2.7K @60、30、24fps								
	1920×1080p @100、50、25、24fps	1920×1080p @120、60、30、24fps								
写真アスペクト比	16:9／4:3／1:1									
写真ファイルフォーマット	JPEG、RAW									
ビデオファイルフォーマット	MOV、MP4									
メモリーカード	microSDカード(最大512 GB)、micro SDXC、UHC-スピードクラスU3、Class10									
オーディオ出力	48KHz AAC									

<http://www.thinkware.com>

Ver.1.0 (2022年)